

SCHIEDEL

Качество для Вашей жизни



ПРАЙС-ЛИСТ 2011

Schiedel UNI



Указанные цены в рублях вступают в действие с 03.03.2011. Цены включают НДС (18%). ООО "ШИДЕЛЬ" оставляет за собой право на изменение цен.



MONIER

SchieldeL UNI

Универсальная дымоходная система
с каналами проветривания

Тройная гарантия:

- от прогорания
- от воздействия влаги со стороны дымовых газов
- от коррозии

Дымоходная система UNI - это универсальная трёхслойная дымоходная система с классическими керамическими трубами, изготовленными из высококачественного сырья.

Гарантия действительна только в том случае, если монтаж был выполнен в полном соответствии с указаниями производителя и действующими нормами.

Гарантия 30 лет



Варианты оформления над кровлей:

1 вариант:

оболочка FBK из волокнистого бетона

2 вариант:

обмуровка кирпичом + лёгкая покровная плита и консольная плита

3 вариант:

комплект FINAL

4 вариант:

комплект утепления + лёгкая покровная плита

5 вариант:

Изготовление кровельной плиты "по месту" для случаев совместного оформления с вентканалами или для нескольких одноходовых систем.

- трёхслойная дымоходная система: каменная оболочка, изоляционная плита и высококачественная керамическая труба
- сертифицированное производство
- подходит для всех видов топлива
- система проветривания способствует удалению влаги и избытков тепла от теплоизоляции
- устойчива к воздействию кислот
- комплектность системы обеспечивает быстрый монтаж без ошибок

Комплекты Schiedel UNI

Все дымоходы UNI упакованы комплектами по 3 пм (основание) и 4 пм, 1 пм, 0,33 пм (высота) на европоддонах.*

Габариты поддона: длина 120 см
 ширина 80 см
 высота 140 см

Палетизация обеспечивает:

- удобство и экономное использование пространства (на 1 кв.м. можно хранить до 12 пм дымоходных систем!)
- удобство и лёгкость при монтаже
- надёжность транспортировки

ПРИНЦИП УПАКОВКИ КОМПЛЕКТОВ:

- **Основание дымохода 3 пм:**

европоддон	Основной комплект (ёмкость для сбора конденсата, вентиляционная решётка, ревизионная дверца, передняя панель, герметик Rapid (в основании 3пм рассчитан на 10 пм), монтажный шаблон, ручной пистолет, гарантийный талон и инструкция по монтажу)	1
	Изоляционные плиты	18
	Тройник для дверцы	1
	Керамические трубы	5
	Тройник для подключения	1
	Каменные оболочки	9

- **Комплект дымохода 4 пм:**

европоддон	Изоляционные плиты	24
	Керамические трубы	12
	Каменные оболочки	12



ВСЁ НЕОБХОДИМОЕ ДЛЯ ОСНОВАНИЯ ДЫМОВОЙ ТРУБЫ НА ОДНОМ ПОДДОНЕ

* подобным образом комплектуются все одноходовые дымоходы с д.14 по д. 20



Таблица базовых цен на дымоходные системы UNI



диаметр см.	Комплект 4 пм	Комплект 5 пм	Комплект 6 пм	Комплект 7 пм	Комплект 8 пм	Комплект 9 пм	Комплект 10 пм	Комплект 11 пм	Комплект 12 пм	Комплект 13 пм	Комплект 14 пм	Комплект 15 пм	Комплект 0,33 пм	Консольная плита	Переходник керамика - сталь TF1000
-------------	---------------	---------------	---------------	---------------	---------------	---------------	----------------	----------------	----------------	----------------	----------------	----------------	------------------	------------------	------------------------------------

Одноходовые без вентиляции

	14	33 846	36 840	40 154	43 148	46 462	49 456	52 450	55 444	58 438	61 752	64 746	67 740	998	1 986	1 072
	16	36 527	39 875	43 543	46 891	50 559	53 907	57 255	60 603	63 951	67 619	70 967	74 315	1 116	1 986	1 106
	18	39 209	42 913	46 937	50 641	54 665	58 369	62 073	65 777	69 481	73 505	77 209	80 913	1 235	2 328	1 139
	20	40 854	44 841	49 148	53 135	57 442	61 429	65 416	69 403	73 390	77 697	81 684	85 671	1 329	2 328	1 205
	25	60 419	67 797	75 495	82 873	90 571	97 949	105 327	112 705	120 083	127 781	135 159	142 537	2 460	3 519	1 707
	30	74 040	82 666	91 612	100 238	109 184	117 810	126 436	135 062	143 688	152 634	161 260	169 886	2 875	3 860	2 009

Одноходовые с вентиляцией

	14L	36 068	39 587	43 426	46 945	50 784	54 303	57 822	61 341	64 860	68 699	72 218	75 737	1 134	2 724	1 072
	16L	38 844	42 675	46 826	50 657	54 808	58 639	62 470	66 301	70 132	74 283	78 114	81 945	1 278	2 724	1 106
	18L	41 194	45 549	50 224	54 579	59 254	63 609	67 964	72 319	76 674	81 349	85 704	90 059	1 452	2 895	1 139
	20L	42 839	47 463	52 407	57 031	61 975	66 599	71 223	75 847	80 471	85 415	90 039	94 663	1 540	2 895	1 205
	25L	64 700	73 072	81 764	90 136	98 828	107 200	115 572	123 944	132 316	141 008	149 380	157 752	2 792	3 813	1 707
	30L	78 528	88 175	98 142	107 789	117 756	127 403	137 050	146 697	156 344	166 311	175 958	185 605	3 217	4 200	2 009

Одноходовые без вентиляции

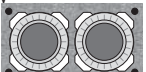
	1414	63 606	69 026	74 446	80 186	85 606	91 026	96 766	102 186	107 926	113 346	119 086	124 506	1 806	2 498	2 144
	1416	66 172	72 003	77 834	83 985	89 816	95 647	101 798	107 629	113 780	119 611	125 762	131 593	1 944	2 498	2 178
	1418	69 124	75 353	81 582	88 131	94 360	100 589	107 138	113 367	119 916	126 145	132 694	138 923	2 076	3 178	2 211
	1420	70 684	77 112	83 540	90 288	96 716	103 144	109 892	116 320	123 068	129 496	136 244	142 672	2 143	3 178	2 277
	1616	68 486	74 715	80 944	87 493	93 722	99 951	106 500	112 729	119 278	125 507	132 056	138 285	2 076	2 498	2 211
	1618	71 678	78 305	84 932	91 879	98 506	105 133	112 080	118 707	125 654	132 281	139 228	145 855	2 209	3 178	2 245
	1620	73 239	80 063	86 887	94 031	100 855	107 679	114 823	121 647	128 791	135 615	142 759	149 583	2 274	3 178	2 311
	1818	73 635	80 459	87 283	94 427	101 251	108 075	115 219	122 043	129 187	136 011	143 155	149 979	2 274	3 348	2 279
	1820	75 208	82 244	89 280	96 636	103 672	110 708	118 064	125 100	132 456	139 492	146 848	153 884	2 346	3 348	2 345
	2020	76 829	84 067	91 305	98 863	106 101	113 339	120 897	128 135	135 693	142 931	150 489	157 727	2 412	3 348	2 411

Одноходовые с вентиляцией

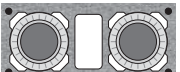
	14L14	65 690	71 521	77 352	83 503	89 334	95 165	101 316	107 147	113 298	119 129	125 280	131 111	1 944	2 720	2 144
	14L16	68 264	74 493	80 722	87 271	93 500	99 729	106 278	112 507	119 056	125 285	131 834	138 063	2 076	2 720	2 178
	14L18	71 818	78 642	85 466	92 610	99 434	106 258	113 402	120 226	127 370	134 194	141 338	148 162	2 274	3 011	2 211
	14L20	73 407	80 443	87 479	94 835	101 871	108 907	116 263	123 299	130 655	137 691	145 047	152 083	2 346	3 011	2 277
	16L16	70 897	77 524	84 151	91 098	97 725	104 352	111 299	117 926	124 873	131 500	138 447	145 074	2 209	2 720	2 211
	16L18	74 410	81 648	88 886	96 444	103 682	110 920	118 478	125 716	133 274	140 512	148 070	155 308	2 412	3 011	2 245
	16L20	75 987	83 422	90 857	98 612	106 047	113 482	121 237	128 672	136 427	143 862	151 617	159 052	2 479	3 011	2 311
	18L18	76 797	84 232	91 667	99 422	106 857	114 292	122 047	129 482	137 237	144 672	152 427	159 862	2 479	3 123	2 279
	18L20	77 895	85 529	93 163	101 117	108 751	116 385	124 339	131 973	139 927	147 561	155 515	163 149	2 544	3 123	2 345
	20L20	79 530	87 361	95 192	103 343	111 174	119 005	127 156	134 987	143 138	150 969	159 120	166 951	2 609	3 123	2 411

ВНИМАНИЕ! Рекомендуемые дополнительные аксессуары см. стр. ПРИНАДЛЕЖНОСТИ

Базовый комплект состоит из основания дымохода 3 пм., Комплекта дымохода пм, Верхнего комплекта и поддонов.
Для дымоходных систем высотой более 10 м. необходим дополнительный герметик (нормы расхода см. на стр. ПРИНАДЛЕЖНОСТИ)

Указанные цены в рублях вступают в действие с 03.03.2011.
Цены включают НДС (18%), ООО "ШИДЕЛЬ" оставляет за собой право на изменение цен.



Прайс-лист на стандартные комплекты

Одноходовой



Диаметр см	Наружный размер см	Размер вентканала см	Основание дымохода 3 пм	Комплект дымохода 4 пм	Комплект дымохода 1 пм	Комплект дымохода 0,33 пм	Комплект Блок - опора (бетонный блок-основание, каменная оболочка) Высота комплекта 0,33 пм	Комплект дополнительной дверцы прочистки (тройник прочистки с дверцей, каменные оболочки, теплоизоляция) Высота комплекта - 0,66 пм
14	32 x 32	артикул	31111400	31021400	31031400	31041400	31101216	31091400
		цена, шт.	23 154	11 975	2 994	998	878	7 243
		вес, кг	252	313	78	26	30	57,8
16	32 x 32	артикул	31111600	31021600	31031600	31041600	31101216	31091600
		цена, шт.	24 686	13 394	3 348	1 116	878	7 243
		вес, кг	258	319	80	27	30	58,4
18	36 x 36	артикул	31111800	31021800	31031800	31041800	31101820	31091800
		цена, шт.	26 728	14 813	3 704	1 235	1 087	7 488
		вес, кг	318	397	99	33	39	70,8
20	36 x 36	артикул	31112000	31022000	31032000	31042000	31101820	31092000
		цена, шт.	27 524	15 946	3 987	1 329	1 087	7 488
		вес, кг	323	401	100	33	39	71,9
25	48 x 48	артикул	31112500	31022500	31032500	31042500	31102500	31092500
		цена, шт.	41 541	29 509	7 378	2 460	2 165	8 418
		вес, кг	594	733	183	61	67	129,0
30	55 x 55	артикул	31113000	31023000	31033000	31043000	31103000	31093000
		цена, шт.	51 643	34 504	8 626	2 875	2 529	13 705
		вес, кг	729	892	223	74	78	160,7
35*	60 x 60	артикул	31113500	31023500	31033500	31043500		31093500
		цена, шт.	75 760	50 904	12 726	4 241		20 064
		вес, кг	1 210	1 529	382	127		267,9
40*	67 x 67	артикул	31114000	31024000	31034000	31044000		31094000
		цена, шт.	111 513	66 228	16 557	5 519		24 470
		вес, кг	1 475	1 857	464	155		315,7
45*	75 x 75	артикул	31114500	31024500	31034500	31044500		31094500
		цена, шт.	134 270	79 393	19 847	6 617		26 918
		вес, кг	1 761	2 164	542	181		372,1

* Поставка под заказ. Срок поставки 4-6 недель.

Стоимость европоддона в цену не включена.
Стоимость европоддона 320 руб. Европоддоны принимаются складом к возврату.

Указанные цены в рублях вступают в действие с 03.03.2011.
Цены включают НДС (18%). ООО "ШИДЕЛЬ" оставляет за собой право на изменение цен.

КОМПЛЕКТЫ



Прайс-лист на стандартные комплекты

Одноходовой с вентиляционным каналом

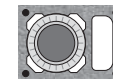

Диаметр см	Наружный размер см	Размер вентканала см		Основание дымохода 3 пм	Комплект дымохода 4 пм	Комплект дымохода 1 пм	Комплект дымохода 0,33 пм	Комплект Блок - опора (бетонный блок-основание, каменная оболочка) Высота комплекта 0,33 пм	Комплект дополнительной дверцы прочистки (тройник прочистки с дверцей, каменные оболочки, теплоизоляция) Высота комплекта - 0,66 пм
14L	32 x 46	10 x 22	артикул	31811400	31821400	31831400	31841400	31801216	31891400
			цена, шт.	24 629	14 018	3 519	1 134	998	7 830
			вес, кг	343	434	109	36	40	78,0
16L	32 x 46	10 x 22	артикул	31811600	31821600	31831600	31841600	31801216	31891600
			цена, шт.	26 275	15 324	3 831	1 278	998	7 830
			вес, кг	349	440	110	37	40	78,6
18L	36 x 50	10 x 26	артикул	31811800	31821800	31831800	31841800	31801820	31891800
			цена, шт.	27 809	17 422	4 355	1 452	1 278	8 222
			вес, кг	391	496	124	41	47	87,2
20L	36 x 50	10 x 26	артикул	31812000	31822000	31832000	31842000	31801820	31892000
			цена, шт.	28 602	18 501	4 624	1 540	1 278	8 222
			вес, кг	397	500	125	42	47	88,3
25L	48 x 62	2 шт. 10,5 x 17	артикул	31812500	31822500	31832500	31842500	31802500	31892500
			цена, шт.	44 492	33 482	8 372	2 792	2 457	9 054
			вес, кг	737	924	231	77	43	160,8
30L	55 x 71	2 шт. 12 x 20	артикул	31813000	31823000	31833000	31843000	31803000	31893000
			цена, шт.	54 707	38 590	9 647	3 217	2 831	14 193
			вес, кг	915	1 140	285	95	43	202,1
35L*	60 x 78	2 шт. 14 x 22,5	артикул	31813500	31823500	31833500	31843500		31893500
			цена, шт.	79 676	56 182	14 046	4 682		20 555
			вес, кг	1 354	1 720	430	143		299,9
40L*	67 x 86	2 шт. 15,5 x 26	артикул	31814000	31824000	31834000	31844000		31894000
			цена, шт.	115 033	70 939	17 736	5 912		26 918
			вес, кг	1 736	2 206	551	184		373,7
45L*	75 x 94	2 шт. 16,5 x 30	артикул	31814500	31824500	31834500	31844500		31894500
			цена, шт.	138 412	84 897	21 226	7 075		29 363
			вес, кг	1 959	2 428	608	203		416,1

* Поставка под заказ. Срок поставки 4-6 недель.

Стоимость европоддона в цену не включена.
Стоимость европоддона 320 руб. Европоддоны принимаются складом к возврату.

Указанные цены в рублях вступают в действие с 03.03.2011.
Цены включают НДС (18%). ООО "ШИДЕЛЬ" оставляет за собой право на изменение цен.

КОМПЛЕКТЫ



Прайс-лист на стандартные комплекты

Двухходовой

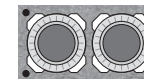

Диаметр см	Наружный размер см	Размер вентканала см	Основание дымохода 3 пм	Комплект дымохода 4 пм	Комплект дымохода 1 пм	Комплект дымохода 0,33 пм	Комплект Блок - опора (бетонный блок-основание, каменная оболочка) Высота комплекта 0,33 пм	Комплект дополнительной дверцы прочистки (тройник прочистки с дверцей - 2 шт., каменные оболочки, теплоизоляция) Высота комплекта - 0,66 пм
14-14	32 x 59	артикул	31411414	31421414	31431414	31441414	31401216	31491414
		цена, шт.	43 471	21 678	5 420	1 806	1 590	13 458
		вес, кг	452	558	139	46	44	104,1
14-16	32 x 59	артикул	31411416	31421416	31431416	31441416	31401216	31491416
		цена, шт.	44 888	23 324	5 831	1 944	1 590	13 458
		вес, кг	463	564	141	47	44	104,8
14-18	36 x 64	артикул	31411418	31421418	31431418	31441418	31401220	31491418
		цена, шт.	47 159	24 913	6 229	2 076	1 827	13 458
		вес, кг	529	656	164	55	64	119,6
14-20	36 x 64	артикул	31411420	31421420	31431420	31441420	31401220	31491420
		цена, шт.	47 954	25 707	6 428	2 143	1 827	13 458
		вес, кг	534	660	165	55	64	120,6
16-16	32 x 59	артикул	31411616	31421616	31431616	31441616	31401216	31491616
		цена, шт.	46 364	24 913	6 229	2 076	1 590	13 458
		вес, кг	464	570	143	48	44	105,4
16-18	36 x 64	артикул	31411618	31421618	31431618	31441618	31401220	31491618
		цена, шт.	48 578	26 503	6 627	2 209	1 827	13 458
		вес, кг	535	662	166	55	64	120,2
16-20	36 x 64	артикул	31411620	31421620	31431620	31441620	31401220	31491620
		цена, шт.	49 373	27 297	6 824	2 274	1 827	13 458
		вес, кг	540	666	167	56	64	121,3
18-18	36 x 67	артикул	31411818	31421818	31431818	31441818	31401820	31491818
		цена, шт.	50 110	27 297	6 824	2 274	2 064	13 458
		вес, кг	529	653	163	54	53	118,0
18-20	36 x 67	артикул	31411820	31421820	31431820	31441820	31401820	31491820
		цена, шт.	50 904	28 146	7 036	2 346	2 064	13 458
		вес, кг	534	657	164	55	53	119,1
20-20	36 x 67	артикул	31412020	31422020	31432020	31442020	31401820	31492020
		цена, шт.	51 698	28 943	7 238	2 412	2 064	13 458
		вес, кг	540	661	165	55	53	120,2

Стоимость европоддона в цену не включена.
Стоимость европоддона 320 руб. Европоддоны принимаются складом к возврату.

Указанные цены в рублях вступают в действие с 03.03.2011.
Цены включают НДС (18%). ООО "ШИДЕЛЬ" оставляет за собой право на изменение цен.

КОМПЛЕКТЫ



Прайс-лист на стандартные комплекты

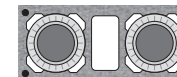

SCHIEDEL

Диаметр см	Наружный размер см	Размер вентканала см	Основание дымохода 3 пм	Комплект дымохода 4 пм	Комплект дымохода 1 пм	Комплект дымохода 0,33 пм	Комплект Блок - опора (бетонный блок-основание, каменная оболочка) Высота комплекта 0,33 пм	Комплект дополнительной дверцы прочистки (тройник прочистки с дверцей - 2 шт., каменные оболочки, теплоизоляция) Высота комплекта - 0,66 пм	
14 L 14	32 x 72	10 x 22	артикул	31611414	31621414	31631414	31641414	31601216	31691414
			цена, шт.	44 721	23 324	5 831	1 944	1 710	13 948
			вес, кг	529	660	165	55	53	121,1
14 L 16	32 x 72	10 x 22	артикул	31611416	31621416	31631416	31641416	31601216	31691416
			цена, шт.	46 137	24 913	6 229	2 076	1 710	13 948
			вес, кг	535	666	166	55	53	121,8
14 L 18	36 x 81	14 x 26	артикул	31611418	31621418	31631418	31641418	31601220	31691418
			цена, шт.	48 805	27 297	6 824	2 274	2 001	13 948
			вес, кг	618	775	194	65	74	139,4
14 L 20	36 x 81	14 x 26	артикул	31611420	31621420	31631420	31641420	31601220	31691420
			цена, шт.	49 599	28 146	7 036	2 346	2 001	13 948
			вес, кг	623	779	195	65	74	140,5
16 L 16	32 x 72	10 x 22	артикул	31611616	31621616	31631616	31641616	31601216	31691616
			цена, шт.	47 556	26 503	6 627	2 209	1 710	13 948
			вес, кг	540	672	168	56	53	122,4
16 L 18	36 x 81	14 x 26	артикул	31611618	31621618	31631618	31641618	31601220	31691618
			цена, шт.	50 224	28 943	7 238	2 412	2 001	13 948
			вес, кг	624	781	195	65	74	140,0
16 L 20	36 x 81	14 x 26	артикул	31611620	31621620	31631620	31641620	31601220	31691620
			цена, шт.	51 018	29 738	7 435	2 479	2 001	13 948
			вес, кг	629	785	196	65	74	141,7
18 L 18	36 x 83	13 x 26	артикул	31611818	31621818	31631818	31641818	31601820	31691818
			цена, шт.	51 698	29 738	7 435	2 479	2 239	14 682
			вес, кг	623	778	194	65	63	138,8
18 L 20	36 x 83	13 x 26	артикул	31611820	31621820	31631820	31641820	31601820	31691820
			цена, шт.	52 494	30 531	7 634	2 544	2 239	14 682
			вес, кг	628	782	195	65	63	139,9
20 L 20	36 x 83	13 x 26	артикул	31612020	31622020	31632020	31642020	31601820	31692020
			цена, шт.	53 289	31 326	7 831	2 609	2 239	14 682
			вес, кг	633	786	196	65	63	141,0

Стоимость европоддона в цену не включена.
Стоимость европоддона 320 руб. Европоддоны принимаются складом к возврату.

Указанные цены в рублях вступают в действие с 03.03.2011.
Цены включают НДС (18%). ООО "ШИДЕЛЬ" оставляет за собой право на изменение цен.

КОМПЛЕКТЫ

Верхние комплекты

Верхний комплект под обмуровку кирпичом 11,5 см.

Состав верхнего комплекта: легкая покровная плита GAP, керамическая труба, конус, герметик Hermesil.

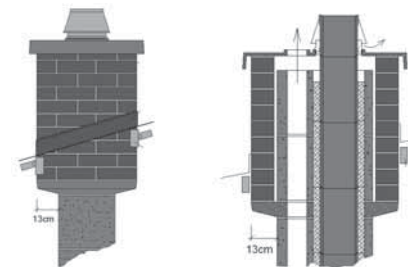

В качестве опоры удобно применять консольные плиты KPP (подробнее на стр. 11-12)

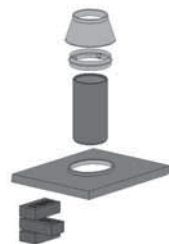

Одноходовые	14	16	18	20	25	30
Верхний комплект (обмуровка) одноходовой						
артикул	31051400	31051600	31051800	31052000	31052500	31053000
цена, шт.	7 378	8 173	8 457	9 023	11 180	13 451
вес, кг	30,6	31,2	35,6	36,5	39,4	50,3
Верхний комплект (обмуровка) одноходовой с вентиляционным каналом						
артикул	31851400	31851600	31851800	31852000	31852500	31853000
цена, шт.	7 600	8 418	8 710	9 293	11 516	13 854
вес, кг	33,3	33,9	37,4	38,3	42,6	53,1

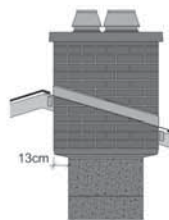

Двухходовые	1414	1416	1418	1420	1616	1618	1620	1818	1820	2020
Верхний комплект (обмуровка) двухходовой										
артикул	31451414	31451416	31451418	31451420	31451616	31451618	31451620	31451818	31451820	31452020
цена, шт.	14 075	14 813	15 096	15 662	15 253	15 833	16 402	16 061	16 628	17 253
вес, кг	43,2	43,8	44,7	45,6	63,0	51,7	52,6	49,3	50,2	51,1
Верхний комплект (обмуровка) двухходовой с вентиляционным каналом										
артикул	31651414	31651416	31651418	31651420	31651616	31651618	31651620	31651818	31651820	31652020
цена, шт.	14 498	15 258	15 549	16 132	16 074	16 308	16 894	17 024	17 127	17 770
вес, кг	47,8	48,4	52,3	53,2	49,0	52,9	53,8	53,8	54,7	56,6

Верхний комплект под изоляцию 5 см.

Состав верхнего комплекта: легкая покровная плита APIR, керамическая труба, конус, герметик Hermesil.

В качестве утепления удобно применять стандартные Комплекты изоляции (подробнее на стр. 13)

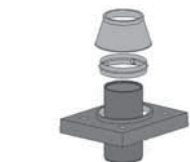

Одноходовые	14	16	18	20	25	30
Верхний комплект (изоляция) одноходовой						
артикул	31071400	31071600	31071800	31072000	31072500	31073000
цена, шт.	7 378	8 173	8 457	9 023	11 180	13 451
вес, кг	21,60	22,40	22,40	23,00	39,9	49,1
Верхний комплект (изоляция) одноходовой с вентиляционным каналом						
артикул	31871400	31871600	31871800	31872000	31872500	31873000
цена, шт.	7 600	8 418	8 710	9 293	11 516	13 854
вес, кг	25,1	25,7	27,7	28,6	42,9	53,1

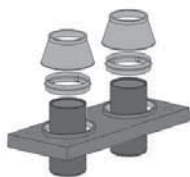

Двухходовые	1414	1416	1418	1420	1616	1618	1620	1818	1820	2020
Верхний комплект (изоляция) двухходовой										
артикул	31471414	31471416	31471418	31471420	31471616	31471618	31471620	31471818	31471820	31472020
цена, шт.	13 951	14 492	15 083	15 662	15 031	15 623	16 402	16 213	16 809	17 253
вес, кг	36,8	37,4	44,3	45,2	38,0	44,9	45,8	47,8	48,7	49,6
Верхний комплект (изоляция) двухходовой с вентиляционным каналом										
артикул	31671414	31671416	31671418	31671420	31671616	31671618	31671620	31671818	31671820	31672020
цена, шт.	14 462	15 001	15 640	16 197	15 606	16 182	16 737	16 686	17 242	17 800
вес, кг	41,8	42,4	47,3	48,2	43,0	47,9	48,8	48,8	49,7	50,6

Верхние комплекты

Верхний комплект для изготовления покровной плиты по месту.

Состав верхнего комплекта: металлическая манжета, керамическая труба, конус, герметик Hermesil.

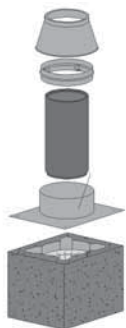

Одноходовые	14	16	18	20	25	30
Верхний комплект (плита по месту)						
артикул	31081400	31081600	31081800	31082000	31082500	31083000
цена, шт.	6 544	7 083	7 523	8 081	10 243	12 357
вес, кг	7,3	7,9	8,9	9,8	17,7	19,3

Плита необходимых размеров может быть выполнена при совместном оформлении дымоходных систем и отдельных вентканалов либо нескольких дымоходных систем (плита отливается непосредственно на стройплощадке в соответствии со специальной инструкцией компании Schiedel). Для двухходовых систем требуется заказать 2 таких верхних комплекта.

Верхний комплект под отделку 2 см.

Состав верхнего комплекта: легкая покровная плита APF, керамическая труба, конус, герметик Hermesil.





В состав комплекта входит лёгкая покровная плита как для комплекта FINAL. В качестве отделки может применяться металлический кожух либо кровельные материалы. Такое решение может применяться только с твердым топливом при небольшой высоте системы над кровлей и в холодной зоне. Строго не рекомендуется в качестве отделки над кровлей использовать штукатурку непосредственно по каменной оболочке.

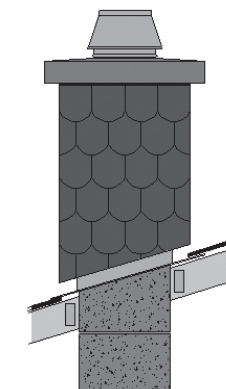

Одноходовые	14	16	18	20	25	30
Верхний комплект (Final) одноходовой						
артикул	31061400	31061600	31061800	31062000		
цена, шт.	7 378	8 173	8 689	9 023		
вес, кг	14,3	14,9	16,7	17,6		
Верхний комплект (Final) одноходовой с вентиляционным каналом						
артикул	31861400	31861600	31861800	31862000		
цена, шт.	7 378	8 173	8 822	9 023		
вес, кг	14,4	15,0	16,9	17,8		











Двухходовые	1414	1416	1418	1420	1616	1618	1620	1818	1820	2020
Верхний комплект (Final) двухходовой										
артикул			31461418	31461420		31461618	31461620	31461818	31461820	31462020
цена, шт.			14 612	15 662		15 153	16 402	15 581	15 868	16 700
вес, кг			28,3	29,2		28,9	29,8	30,0	30,0	31,0

Одноходовые	14	16	18	20	25	30	35*	40*	45*	
Конус										
	артикул	23161400	23161600	23161800	23162000	23092500	23093000	23093500	23094000	23094500
	цена, шт.	3 791	3 901	4 413	4 584	3 770	4 164	4 725	7 055	10 561
	вес, кг	0,70	0,70	0,90	0,90	1,00	1,00	1,60	2,25	3,15
Керамическая труба 330 мм										
	артикул	50471400	50471600	50471800	50472000	50472500	50473000	50473500	50474000	50474500
	вес, кг	5,20	5,90	6,60	7,20	14,00	16,00	21,00	28,00	41,80
Герметик для для Верхнего комплекта Hermesil										
	артикул	26100000	26100000	26100000	26100000	26100000	26100000	26100000	26100000	26100000
	цена, шт.	737	737	737	737	737	737	737	737	737
	код	HERMESIL	HERMESIL	HERMESIL	HERMESIL	HERMESIL	HERMESIL	HERMESIL	HERMESIL	HERMESIL
	вес, кг	0,20	0,20	0,20	0,20	0,20	0,20	0,20	0,20	0,20
Наружная металлическая манжета для монтажа по месту										
	артикул	23141216	23141216	23141820	23141820	23142500	23143000	23143500	23144000	23144500
	вес, кг	0,70	0,70	0,80	0,80	1,00	1,00	2,00	2,00	2,00
Лёгкая покровная плита										
	Информация о размерах и весах легких покровных плит GAP, APIR, APF представлена на стр. 11-12									

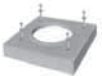
При невозможности использования легкой покровной плиты применяется верхний комплект с наружной металлической манжетой для монтажа плиты по месту (плита отливается непосредственно на стройплощадке в соответствии со специальной инструкцией компании Schiedel).

* Поставка под заказ. Срок поставки 4-6 недель.







Указанные цены в рублях вступают в действие с 03.03.2011.
Цены включают НДС (18%). ООО "ШИДЕЛЬ" оставляет за собой право на изменение цен.

Одноходовые	14	16	18	20	25	30	
Консольная плита одноходовая без вентиляции							
	артикул	17011216	17011216	17011820	17011820	17012500	17013000
	цена, шт.	1 986	1 986	2 328	2 328	3 519	3 860
	код	KPP1216	KPP1216	KPP1216	KPP1216	KP 25	KP 30
	наруж.размер	58 × 58	58 × 58	62 × 62	62 × 62	74 × 74	81 × 81
	вес, кг	40,4	40,4	44,6	44,6	63,2	69,3
При заказе консольной плиты необходим верхний комплект с лёгкой покрывной плитой под обмуровку							
Консольная плита одноходовая с вентиляцией							
	артикул	17811216	17811216	17811820	17811820	17812500	17813000
	цена, шт.	2 724	2 724	2 895	2 895	3 813	4 200
	код	KPP1216L	KPP1216L	KPP1820L	KPP1820L	KP 25L	KP 30L
	наруж.размер	58 × 72	58 × 72	62 × 76	62 × 76	74 × 88	81 × 97
	вес, кг	49,8	49,8	54,4	54,4	68,5	80,7
Лёгкая покрывная плита под обмуровку							
	артикул	18021216	18021216	18021820	18021820	18012500	18013000
	код	GAPP1216	GAPP1216	GAPP1820	GAPP1820	GAP 25	GAP 30
	наруж.размер	65 × 65	65 × 65	69 × 69	69 × 69	82 × 82	88 × 88
	вес, кг	23,7	23,7	24,0	24,0	23,5	26,3
Лёгкая покрывная плита под изоляцию							
	артикул	18881216	18881216	18881820	18881820	18162500	18163000
	код	APIP PRIP1216	APIP PRIP1216	APIP PRIP1820	APIP PRIP1820	APIP 25	APIP 30
	наруж.размер	52 × 52	52 × 52	56 × 56	56 × 56	68 × 68	75 × 75
	вес, кг	15,0	15,0	17,0	17,0	24,0	31,0
Лёгкая покрывная плита под FINAL							
	артикул	18051216	18051216	18051820	18051820		
	код	APF1216	APF1216	APF1820	APF1820		
	наруж.размер	40 × 40	40 × 40	44 × 44	44 × 44		
	вес, кг	6,9	6,9	7,8	7,8		
Лёгкая покрывная плита с вентиляцией под обмуровку							
	артикул	18821216	18821216	18821820	18821820	18812500	18813000
	код	GAPP1216L	GAPP1216L	GAPP1820L	GAPP1820L	GAP 25L	GAP 30L
	наруж.размер	65 × 79	65 × 79	69 × 83	69 × 83	81 × 95	88 × 104
	вес, кг	26,4	26,4	29,0	29,0	26,7	35,0
Лёгкая покрывная плита с вентиляцией под изоляцию							
	артикул	18861216	18861216	18861820	18861820	18962500	18963000
	код	APIP PRIP1216L	APIP PRIP1216L	APIP PRIP1820L	APIP PRIP1820L	APIP 25L	APIP 30L
	наруж.размер	52 × 66	52 × 66	56 × 70	56 × 70	68 × 82	75 × 91
	вес, кг	18,2	18,2	19,3	19,3	27,0	35,0
Лёгкая покрывная плита с вентиляцией под FINAL							
	артикул	18851216	18851216	18851820	18851820		
	код	APF1216L	APF1216L	APF1820L	APF1820L		
	наруж.размер	40 × 54	40 × 54	44 × 58	44 × 58		
	вес, кг	7,0	7,0	8,0	8,0		

При применении Верхних комплектов с плитами под FINAL обращаем Ваше внимание, что в качестве защиты поверхности керамзитобетона недостаточно отделки оштукатуриванием. В качестве отделки с данным плитами могут применяться кровельные материалы, металл, или другой листовой материал для фасадной и кровельной отделки.

Указанные цены в рублях вступают в действие с 03.03.2011.

Цены включают НДС (18%). ООО "ШИДЕЛЬ" оставляет за собой право на изменение цен.

двухходовые	14/14	14/16	14/18	14/20	16/16	16/18	16/20	18/18	18/20	20/20	
Консольная плита двухходовая без вентиляции											
	артикул	17411216	17411216	17411220	17411220	17411216	17411220	17411220	17411820	17411820	17411820
	цена, шт.	2 498	2 498	3 178	3 178	2 498	3 178	3 178	3 348	3 348	3 348
	код	KPP12161216	KPP12161216	KPP12161820	KPP12161820	KPP12161216	KPP12161820	KPP12161820	KPP18201820	KPP18201820	KPP18201820
	наруж.размер	58 x 85	58 x 85	62 x 90	62 x 90	58 x 85	62 x 90	62 x 90	62 x 93	62 x 93	62 x 93
	вес, кг	56,50	56,50	62,70	62,70	56,50	62,70	62,70	63,00	63,00	63,00
Консольная плита двухходовая с вентиляцией											
	артикул	17611216	17611216	17611220	17611220	17611216	17611220	17611220	17611820	17611820	17611820
	цена, шт.	2 856	2 856	3 162	3 162	2 856	3 162	3 162	3 279	3 279	3 279
	код	KPP1216L1216	KPP1216L1216	KPP1216L1820	KPP1216L1820	KPP1216L1216	KPP1216L1820	KPP1216L1820	KPP1820L1820	KPP1820L1820	KPP1820L1820
	наруж.размер	58 x 98	58 x 98	62 x 107	62 x 107	58 x 98	62 x 107	62 x 107	62 x 109	62 x 109	62 x 109
	вес, кг	64,90	64,90	73,50	73,50	64,90	73,50	73,50	73,30	73,30	73,30
Лёгкая покровная плита двухходовая под обмуровку											
	артикул	18421216	18421216	18421220	18421220	18421216	18421220	18421220	18421820	18421820	18421820
	код	GAPP12161216	GAPP12161216	GAPP12161820	GAPP12161820	GAPP12161216	GAPP12161820	GAPP12161820	GAPP18201820	GAPP18201820	GAPP18201820
	наруж.размер	65 x 92	65 x 92	69 x 97	69 x 97	65 x 92	69 x 97	69 x 97	69 x 100	69 x 100	69 x 100
	вес, кг	29,40	29,40	32,40	32,40	29,40	32,40	32,40	32,50	32,50	32,50
Лёгкая покровная плита двухходовая под изоляцию											
	артикул	18461216	18461216	18461220	18461220	18461216	18461220	18461220	18461820	18461820	18461820
	код	APIP PRIP. 12161216	APIP PRIP. 12161216	APIP PRIP. 12161820	APIP PRIP. 12161820	APIP PRIP. 12161216	APIP PRIP. 12161820	APIP PRIP. 12161820	APIP PRIP. 18201820	APIP PRIP. 18201820	APIP PRIP. 18201820
	наруж.размер	52 x 79	52 x 79	56 x 84	56 x 84	52 x 79	56 x 84	56 x 84	56 x 87	56 x 87	56 x 87
	вес, кг	23,00	23,00	29,00	29,00	23,00	29,00	29,00	29,00	29,00	29,00
Лёгкая покровная плита двухходовая под FINAL											
	артикул			18051220	18051220		18051220	18051220			
	код			APF1220	APF1220		APF1220	APF1220			
	наруж.размер			44 x 72	44 x 72		44 x 72	44 x 72			
	вес, кг			12,50	12,50		12,50	12,50			
Лёгкая покровная плита двухходовая с вентиляцией под обмуровку											
	артикул	18621216	18621216	18621220	18621220	18621216	18621220	18621220	18621820	18621820	18621820
	код	GAPP1216L1216	GAPP1216L1216	GAPP1216L1820	GAPP1216L1820	GAPP1216L1216	GAPP1216L1820	GAPP1216L1820	GAPP1820L1820	GAPP1820L1820	GAPP1820L1820
	наруж.размер	65 x 105	65 x 105	69 x 114	69 x 114	65 x 105	69 x 114	69 x 114	69 x 116	69 x 116	69 x 116
	вес, кг	34,00	34,00	37,00	37,00	34,00	37,00	37,00	38,00	38,00	38,00
Лёгкая покровная плита двухходовая с вентиляцией под изоляцию											
	артикул	18661216	18661216	18661220	18661220	18661216	18661220	18661220	18661820	18661820	18661820
	код	APIP PRIP. 1216L1216	APIP PRIP. 1216L1216	APIP PRIP. 1216L1820	APIP PRIP. 1216L1820	APIP PRIP. 1216L1216	APIP PRIP. 1216L1820	APIP PRIP. 1216L1820	APIP PRIP. 1820L1820	APIP PRIP. 1820L1820	APIP PRIP. 1820L1820
	наруж.размер	52 x 92	52 x 92	56 x 101	56 x 101	52 x 92	56 x 101	56 x 101	56 x 103	56 x 103	56 x 103
	вес, кг	28,00	28,00	32,00	32,00	28,00	32,00	32,00	32,00	32,00	32,00

При применении Верхних комплектов с плитами под FINAL обращаем Ваше внимание, что в качестве защиты поверхности керамзитобетона недостаточно отделки оштукатуриванием. В качестве отделки с данным плитами могут применяться кровельные материалы, металл, или другой листовой материал для фасадной и кровельной отделки.

Указанные цены в рублях вступают в действие с 03.03.2011.

Цены включают НДС (18%), ООО "ШИДЕЛЬ" оставляет за собой право на изменение цен.

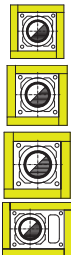
Название комплекта	Диаметр дымохода см	Габариты оболочки дымохода см	Наружные габариты с учетом финишной штукатурки 5 мм		
Универсальный комплект изоляции тип 1 - UNI					
	артикул	14120000	14	32 × 32	46 × 46
			16	32 × 32	46 × 46
			18	36 × 36	50 × 50
			20	36 × 36	50 × 50
			25	48 × 48	62 × 62
цена, шт.	5 355	30	55 × 55	67 × 67	
		14L	32 × 46	60 × 46	
		16L	32 × 46	60 × 46	
		18L	36 × 50	64 × 50	
		20L	36 × 50	64 × 50	

Универсальный комплект изоляции тип 2 - UNI							
	артикул	14130000	25L	48 × 62	62 × 76		
			30L	55 × 71	67 × 83		
			14 / 14	32 × 59	73 × 46		
			14 / 16	32 × 59	73 × 46		
			18 / 18	36 × 67	81 × 50		
			20 / 20	36 × 67	81 × 50		
			20 / 18	36 × 67	81 × 50		
			18 / 14	36 × 64	78 × 50		
			18 / 16	36 × 64	78 × 50		
			20 / 14	36 × 64	78 × 50		
			20 / 16	36 × 64	78 × 50		
			цена, шт.	8 215	14 L 14	32 × 72	88 × 46
					16 L 16	32 × 72	88 × 46
					18 L 18	36 × 83	97 × 50
					20 L 20	36 × 83	97 × 50
20 L 18	36 × 83	97 × 50					
18 L 14	36 × 81	95 × 50					
18 L 16	36 × 81	95 × 50					
20 L 14	36 × 81	95 × 50					
20 L 16	36 × 81	95 × 50					

Унифицированные комплекты применяются для защиты оболочек дымоходных систем от температурных воздействий окружающей среды и атмосферных осадков.

Один комплект используется для изоляции 4-х граней 1 пм поверхности дымовой трубы.

В состав каждого комплекта входят:

- 4 плиты из негорючей минеральной ваты;
- армирующий уголок 4 × 1 м;
- 4 армирующих сетки;
- Монтажный нож;
- Штукатурно-сцепляющий раствор мешок 25 кг.

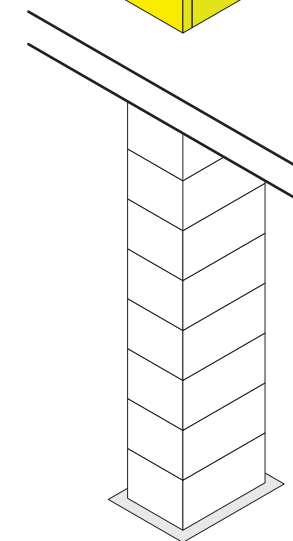
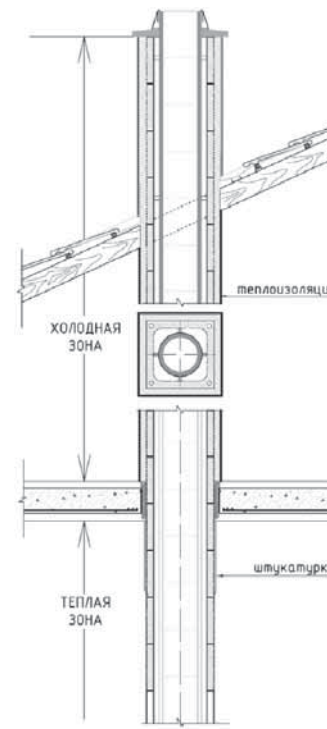
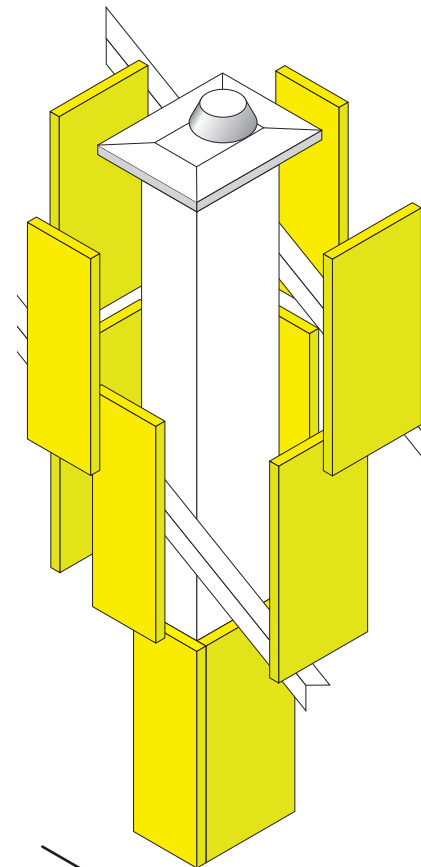

ВНИМАНИЕ!

Соответствует Верхнему комплекту под изоляцию 5 см. (см. стр. 9)
Рекомендации по монтажу см. на сайте www.schiedel.ru в разделе "Техническая информация"



- лёгкие и быстрые в монтаже (3 блока – 1 пм)
- не нуждаются в дополнительной облицовке внутри помещений
- занимают мало места и к тому же абсолютно бесшумны
- отсутствие вреда для строительных конструкций
- отсутствие грибковой плесени и гигиенических проблем благодаря невысокой влажности в квартирах

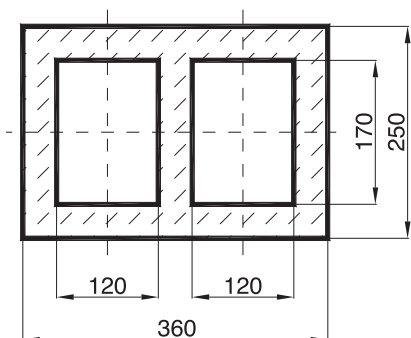

Артикул	Кол-во ходов	Поперечное сечение шахты в см	Вес/кг	цена / шт
32010000P	1	20 / 25	13	166
32020000P	2	36 / 25	21	324
32030000P	3	52 / 25	31	472

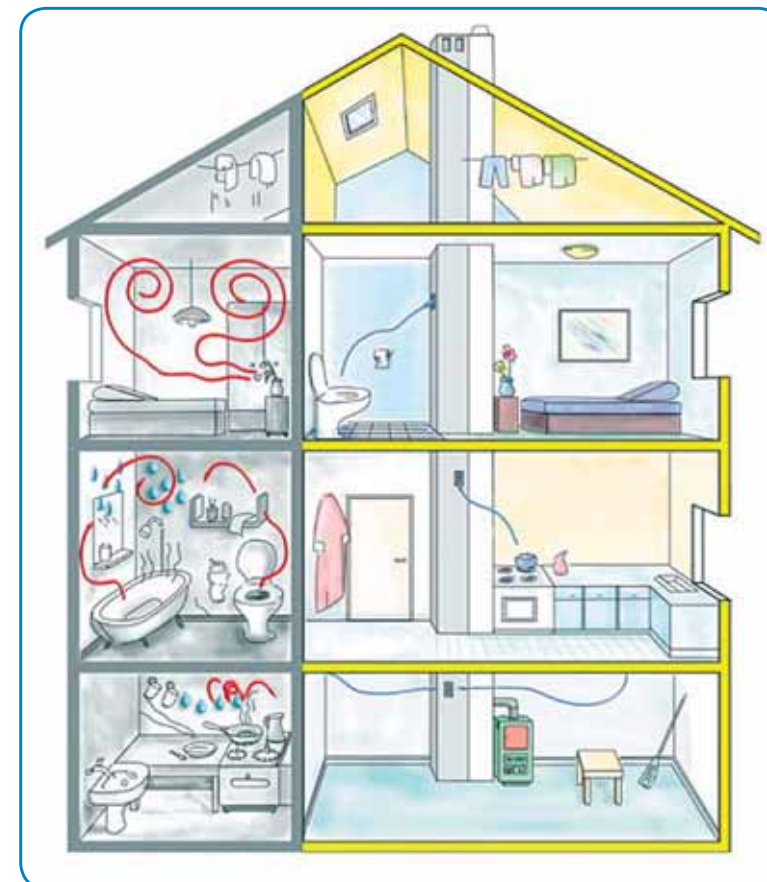

SCHIEDEL UNI - Final

НОВАЯ УПАКОВКА - 1,0 м.



Решение для верхней части дымовой трубы в традиционном для строительства стиле. Комплект UNI FINAL состоит из отдельных сегментов высотой 7,5 см и внешне оптически соответствует кирпичной кладке.

Конфигурация сегментов полностью повторяет геометрические размеры каменных оболочек, включая каналы проветривания и отверстия для установки арматуры.

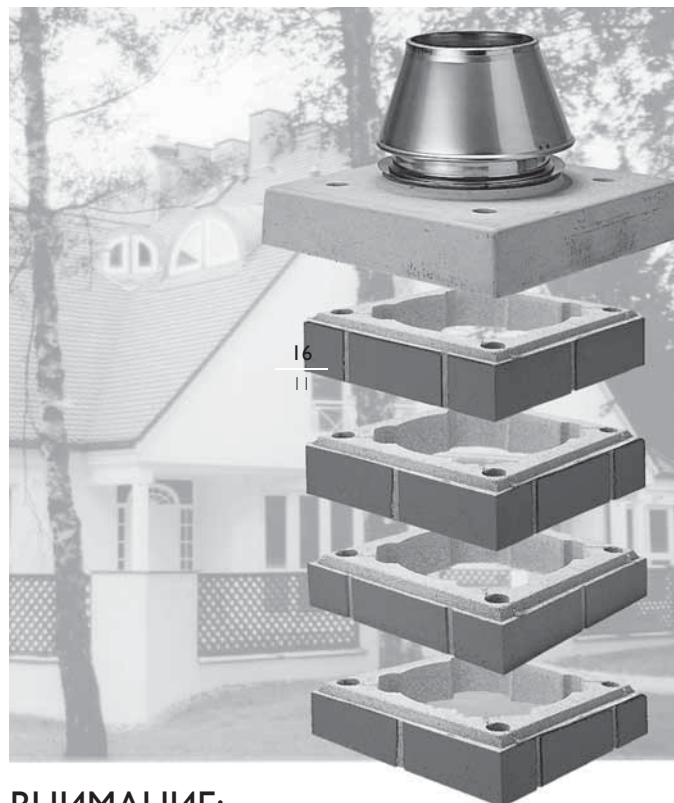

ВНИМАНИЕ:

- комплект высотой 1,0 м поставляется вместе с арматурой и верхним комплектом FINAL.
- необходимо соблюдать следующее правило: 1/3 конструкции UNI Final должна располагаться под крышей
- рекомендован к использованию только с твердотопливным оборудованием (печи, камины)

ОТЛИЧИТЕЛЬНЫЕ ОСОБЕННОСТИ

- комплект элементов, полностью заменяющих каменную оболочку
- наружная поверхность, имитирующая кирпичную кладку
- лёгкость в использовании
- простой и быстрый монтаж
- сохраняет время и деньги
- очень устойчивый материал к воздействию влаги и кислот
- полное сохранение функций каменной оболочки, включая каналы проветривания
- элегантное завершение дымовой трубы
- простота оформления заказа и поставки



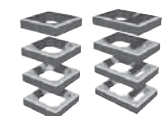
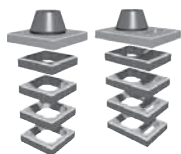

	одноходовые без вентканалов				одноходовые с вентканалами			
	14	16	18	20	14L	16L	18L	20L
высота 1 пм								
артикул	24031400	24031600	24031800	24032000	24831400	24831600	24831800	24832000
цена, шт.	18 005	18 875	19 983	20 792	18 372	19 240	20 339	23 083
наруж.размер	34 x 34	34 x 34	38 x 38	38 x 38	34 x 48	34 x 48	38 x 52	38 x 52
вес, кг	219	222	227	229	261	263	300	299
высота 0,33 пм								
артикул	24041400	24041600	24041800	24042000	24841400	24841600	24841800	24842000
цена, шт.	3 212	3 336	3 558	3 657	3 290	3 414	3 636	3 734
наруж.размер	34 x 34	34 x 34	38 x 38	38 x 38	34 x 48	34 x 48	38 x 52	38 x 52
вес, кг	63	64	65	65	77	77	89	89



	двухходовые***						
	1418	1420	1618	1620	1818	1820	2020
высота 1 пм							
артикул	24431418	24431420	24431618	24431620	24431818	24431820	24432020
цена, шт.	34 226	35 035	35 095	35 905	35 129	35 377	35 583
наруж.размер	38 x 66	38 x 66	38 x 66	38 x 66	38 x 69	38 x 69	38 x 69
вес, кг	353	355	355	357	411	414	415
высота 0,33 пм							
артикул	24441418	24441818	24441618	24441620	24441818	24441820	24442020
цена, шт.	6,838	6 512	7 058	7 058	6 975	7 025	7 411
наруж.размер	38 x 66	38 x 66	38 x 66	38 x 66	38 x 69	38 x 69	38 x 69
вес, кг	109	109	110	110	130	130	130

Принцип упаковки комплектов:

Комплект FINAL 1 пм		Комплект FINAL 0,33 пм	
		(заказывается только в дополнение к Комплекту FINAL 1 пм для получения необходимой высоты)	
Сегмент FINAL h=75 мм	14 шт.	Сегмент FINAL h=75 мм	5 шт.
Изоляционные плиты	6 шт.	Изоляционные плиты	2 шт.
Керамическая труба 33 см	3 шт.	Керамическая труба 33 см	1 шт.
Комплект арматурных стержней	1 шт.		
Сухая смесь 10 кг	1 шт.		
Верхний комплект (легкая покровная плита APF, керамическая труба, конус, герметик Hermesil)	1 шт.		

Сухая смесь 10кг UNI-FINAL	артикул	19020000
	цена, шт.	2 405

Стоимость европоддона в цену не включена.
Стоимость европоддона 320 руб. Европоддоны принимаются складом к возврату.

Указанные цены в рублях вступают в действие с 03.03.2011.
Цены включают НДС (18%). ООО "ШИДЕЛЬ" оставляет за собой право на изменение цен.

одноходовые без вентканалов	14	16	18	20	25	30
-----------------------------	----	----	----	----	----	----

Комплект базовый высотой 1,5 пм (включает Верхний комплект)

артикул	98031400	98031600	98031800	98032000	98032500	98033000
цена, шт.	12 242	13 561	14 031	14 970	18 550	22 317
наруж.размер	52 x 52	52 x 52	56 x 56	56 x 56	68 x 68	75 x 75
вес, кг **	32,85	32,85	34,41	34,41	42,14	47,12

Комплект удлинения 1 пм. *

артикул	98041416	98041416	98041820	98041820	98042500	98043000
цена, шт.	5 282	5 851	6 054	6 459	8 004	9 629
вес, кг	29,96	29,96	31,45	31,45	38,97	43,95

одноходовые с вентканалами	14L	16L	18L	20L	25L	30L
----------------------------	-----	-----	-----	-----	-----	-----

Комплект базовый высотой 1,5 пм (включает Верхний комплект)

артикул	98831400	98831600	98831800	98832000	98832500	98833000
цена, шт.	12 610	13 968	14 453	15 420	19 106	22 986
наруж.размер	52 x 66	52 x 66	56 x 70	56 x 70	68 x 82	68 x 82
вес, кг **	37,63	37,63	39,15	39,15	47,18	52,09

Комплект удлинения 1 пм.

артикул	98841416	98841416	98841820	98841820	98842500	98843000
цена, шт.	5 441	6 027	6 236	6 653	8 243	9 917
вес, кг	34,28	34,28	35,96	35,96	43,76	48,92

двухходовые без вентканалов	14/14	14/16	14/18	14/20	16/16	16/18	16/20	18/18	18/20	20/20
-----------------------------	-------	-------	-------	-------	-------	-------	-------	-------	-------	-------

Комплект базовый высотой 1,5 пм (включает Верхний комплект)

артикул	98431414	98431416	98431418	98431420	98431616	98431618	98431620	98431818	98431820	98432020
цена, шт.	23 148	24 045	25 986	25 921	25 026	24 939	27 214	26 900	27 890	28 625
наруж.размер	52 x 79	52 x 79	56 x 84	56 x 84	52 x 79	56 x 84	56 x 84	56 x 87	56 x 87	56 x 87
вес, кг **	41,93	41,93	43,45	43,45	41,93	43,45	43,45	44,20	44,20	44,20

Комплект удлинения 1 пм.

артикул	98441216	98441216	98441220	98441220	98441216	98441220	98441220	98441820	98441820	98441820
цена, шт.	9 987	10 374	11 212	11 184	10 798	10 760	11 742	11 606	12 033	12 351
вес, кг	38,51	38,51	40,00	40,00	38,51	40,00	40,00	40,75	40,75	40,75

двухходовые с вентканалами	14/14	14/16	14/18	14/20	16/16	16/18	16/20	18/18	18/20	20/20
----------------------------	-------	-------	-------	-------	-------	-------	-------	-------	-------	-------

Комплект базовый высотой 1,5 пм (включает Верхний комплект)

артикул	98631414	98631416	98631418	98631420	98631616	98631618	98631620	98631818	98631820	98632020
цена, шт.	23 994	24 890	25 949	26 874	25 893	26 848	27 770	27 684	28 608	29 533
наруж.размер	52 x 92	52 x 92	52 x 92	56 x 101	56 x 101	56 x 101	56 x 101	56 x 103	56 x 103	56 x 103
вес, кг **	45,97	48,92	45,97	48,92	45,97	48,92	48,92	49,54	49,54	49,54

Комплект удлинения 1 пм.

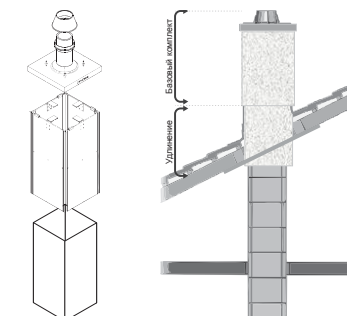

артикул	98641216	98641216	98641216	98641220	98641220	98641220	98641220	98641820	98641820	98641820
цена, шт.	10 353	10 739	11 196	11 595	11 172	11 584	11 981	11 945	12 343	12 742
вес, кг	42,55	42,55	42,55	45,47	45,47	45,47	45,47	46,22	46,22	46,22

Базовый комплект облицовки 150 см: закрепляется на дымоходе сверху. Поставляется с верхним комплектом

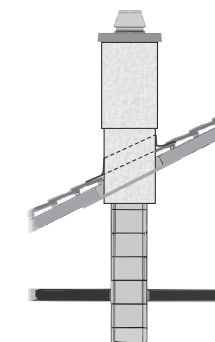

* Удлинение-гильза: закрепляется к кровельному конструкциям. 250 см - общая максимальная длина облицовки над кровлей базового комплекта с удлинением.

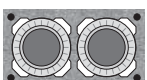
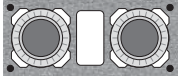

			высота, см															
			75		100		125		150		175		200		250			
диаметр, см.	наруж.размер оболочки	наруж. размер	артикул	цена, шт. вес, кг	артикул	цена, шт. вес, кг	артикул	цена, шт. вес, кг	артикул	цена, шт. вес, кг	артикул	цена, шт. вес, кг	артикул	цена, шт. вес, кг	артикул	цена, шт. вес, кг		
Одноходовые без вентиляции		14	32 x 32	49 x 49	94011216	37 238	94021216	45 452	94031216	53 656	94041216	61 870	94051216	70 078	94061216	78 267	94071216	94 708
		16			74211216	38,20	74221216	51,00	74231216	63,80	74241216	76,50	74251216	89,20	74261216	102,00	74271216	127,50
		18	36 x 36	49 x 49	94011820	37 238	94021820	45 452	94031820	53 656	94041820	61 870	94051820	70 078	94061820	78 267	94071820	94 708
		20			74211820	38,20	74221820	51,00	74231820	63,80	74241820	76,50	74251820	89,20	74261820	102,00	74271820	127,50
		25	48 x 48	67 x 67	94012500	47 689	94022500	57 960	94032500	68 240	94042500	78 506	94052500	88 782	94062500	99 062	94072500	119 609
Одноходовые с вентиляцией		30	55 x 55	74 x 74	94013000	54 935	94023000	66 815	94033000	78 690	94043000	90 574	94053000	102 450	94063000	114 329	94073000	138 089
					74213000	60,75	74223000	81,00	74233000	101,25	74243000	108,00	74253000	141,75	74263000	162,00	74273000	202,50
		14L	32 x 46	49 x 67	94811216	40 254	94821216	49 008	94831216	57 762	94841216	66 526	94851216	75 280	94861216	84 039	94871216	101 555
		16L			74811216	45,80	74821216	61,00	74831216	76,20	74841216	91,50	74851216	106,80	74861216	122,00	74871216	152,50
		18L	36 x 50	49 x 67	94811820	40 254	94821820	49 008	94831820	57 762	94841820	66 526	94851820	75 280	94861820	84 039	94871820	101 555
Двухходовые без вентиляции		20L			74811820	45,80	74821820	61,00	74831820	76,20	74841820	91,50	74851820	106,80	74861820	122,00	74871820	152,50
		25L	48 x 62	67 x 80	94812500	53 125	94822500	64 518	94832500	64 518	94842500	64 518	94852500	98 701	94862500	64 518	94872500	132 879
					74812500	80,00	74822500	80,00	74832500	85 350	74842500	87 311	74852500	160,00	74862500	110 099	74872500	200,00
		30L	55 x 71	74 x 86	94813000	60 197	94823000	73 335	94833000	86 482	94843000	99,617	94853000	112 757	94863000	125 893	94873000	152 172
					74813000	80,00	74823000	80,00	74833000	110,00	74843000	80,00	74853000	160,00	74863000	196,00	74873000	
Двухходовые с вентиляцией		14/14	32 x 59	49 x 80	94411216	46 029	94421216	55 943	94431216	65 619	94441216	75 815	94451216	85 730	94461216	96 070	94471216	116 932
		16/16			74411216	56,20	74421216	75,00	74431216	93,80	74441216	112,50	74451216	131,10	74461216	150,00	74471216	187,50
		14/18	36 x 64	49 x 80	94411220	46 029	94421220	55 943	94431220	65 619	94441220	75 815	94451220	85 730	94461220	96 070	94471220	116 932
		16/18			74411220	56,20	74421220	75,00	74431220	93,80	74441220	112,50	74451220	131,10	74461220	150,00	74471220	187,50
		14/20																
		16/20																
		18/18	36 x 67	49 x 80	94411820	46 029	94421820	55 943	94431820	65 619	94441820	75 815	94451820	85 730	94461820	96 070	94471820	116 932
		20/20			74411820	56,20	74421820	75,00	74431820	93,80	74441820	112,50	74451820	131,10	74461820	150,00	74471820	187,50
		14 L 14	32 x 72	49 x 92	94611216	50 654	94621216	60 567	94631216	72 324	94641216	84 218	94651216	93 186	94661216	103 810	94671216	123 872
		16 L 16			74611216	57,80	74621216	77,00	74631216	96,20	74641216	115,50	74651216	134,80	74661216	154,00	74671216	192,50
		16 L 14																
		14 L 18	36 x 81	49 x 99	94611220	52 776	94621220	68 735	94631220	77 466	94641220	91 349	94651220	101 025	94661220	112 450	94671220	139 972
		16 L 18			74611220	60,00	74621220	80,00	74631220	100,00	74641220	120,00	74651220	140,00	74661220	160,00	74671220	200,00
		14 L 20																
		16 L 20																
		18 L 18	36 x 83	49 x 99	94611820	52 776	94621820	68 735	94631820	77 466	94641820	91 349	94651820	101 025	94661820	112 450	94671820	139 972
		20 L 20			74611820	60,00	74621820	80,00	74631820	100,00	74641820	120,00	74651820	140,00	74661820	160,00	74671820	200,00



Внимание: 94... FBK со светлой поверхностью, имитирующей штукатурку. Возможна окраска в необходимый цвет
74... FBK с имитацией кирпичной кладки (красный цвет)

Стандартная программа Schiedel FBK для оформления верхней части дымовой трубы изготавливается в нескольких вариантах по структуре и цвету: имитация кирпичной кладки (красный цвет) или с гладкой поверхностью под последующую отделку (окраску). Этот элемент заводской готовности представляет собой оболочку из волокнистого бетона и устанавливается сверху на дымовую трубу.

Верхняя часть дымовой трубы из волокнистого бетона, устойчивая к воздействию погодных факторов. элемент полной заводской готовности не пропускает влагу морозостойкий нечувствителен к кислотам стабилен при сжатии и растяжении

под обмуровку	14	16	18	20	1416	1420	1820
---------------	----	----	----	----	------	------	------

Зонтик NAPOLEON без вентиляции

артикул	23221216	23221216	23221820	23221820	23411216	23411220	23411820
цена, шт.	6 357	6 357	6 360	6 360	6 661	6 661	6 661
внешний размер каменного блока	32 × 32	32 × 32	36 × 36	36 × 36	32 × 59	36 × 64	36 × 67
внешний размер покровной плиты	65 × 65	65 × 65	69 × 69	69 × 69	65 × 92	69 × 97	69 × 100
внешний размер зонтика	70 × 66	70 × 66	70 × 66	70 × 66	70 × 100	70 × 100	70 × 100
расстояние отверстий для крепления	25 × 25	25 × 25	29 × 29	29 × 29	25 × 52	29 × 57	29 × 60
вес, кг	7,90	7,90	8,10	8,10	9,00	9,00	9,10

Зонтик NAPOLEON с вентиляцией

артикул	23811216	23811216	23811820	23811820	23611216	23611220	23611820
цена, шт.	6 661	6 661	6 661	6 661	6 661	6 661	6 661
внешний размер каменного блока	32 × 46	32 × 46	36 × 50	36 × 50	32 × 72	36 × 81	36 × 83
внешний размер покровной плиты	65 × 79	65 × 79	69 × 83	69 × 83	65 × 105	69 × 114	69 × 116
внешний размер зонтика	70 × 84	70 × 84	70 × 84	70 × 84	70 × 100	70 × 100	70 × 100
расстояние отверстий для крепления	25 × 39	25 × 39	29 × 43	29 × 43	25 × 65	29 × 74	29 × 76
вес, кг	8,40	8,40	8,40	8,40	9,00	9,00	9,00

под UNI FINAL	14	16	18	20	1416	1420	1820
---------------	----	----	----	----	------	------	------

Зонтик NAPOLEON без вентиляции

артикул	23231216	23231216	23231820	23231820		23421220	23421820
цена, шт.	3 877	3 877	3 917	3 917		4 120	4 239
внешний размер каменного блока	34 × 34	34 × 34	38 × 38	38 × 38		38 × 66	
внешний размер покровной плиты	40 × 40	40 × 40	44 × 44	44 × 44		44 × 72	
внешний размер зонтика	43 × 50	43 × 50	43 × 50	43 × 50		43 × 80	
расстояние отверстий для крепления	25 × 25	25 × 25	29 × 29	29 × 29		29 × 57	
вес, кг	4,90	4,90	4,80	4,80		5,50	

Зонтик NAPOLEON с вентиляцией

артикул	23821216	23821216	23821820	23821820			
цена, шт.	3,911	3 911	4 344	4 344			
внешний размер каменного блока	34 × 48	34 × 48	38 × 52	38 × 52			
внешний размер покровной плиты	40 × 54	40 × 54	44 × 58	44 × 58			
внешний размер зонтика	43 × 66	43 × 66	43 × 66	43 × 66			
расстояние отверстий для крепления	25 × 39	25 × 39	29 × 43	29 × 43			
вес, кг	5,30	5,30	5,20	5,20			

Зонтик „Наполеон“ защищает дымоходную систему от попадания в неё осадков, при этом эстетически дополняет верхнюю часть дымовой трубы.

Зонтик „Наполеон“ имеет наиболее аэродинамически правильную форму.
 Может быть рекомендован к применению с каминами, работающими на древесном топливе.
 Размеры зонтиков точно соответствуют типоразмерам покровных плит и стандартным креплениям.



	14	16	18	20	25	30	35*	40*	45*
Герметик RAPID 310 мл, вес 0,68 кг									
артикул	26050000	26050000	26050000	26050000					
цена, шт.	562	562	562	562					
код	FMR	FMR	FMR	FMR					
расход на 10 пм, шт.	4	5	6	6					
					Герметик для жидкого, твердого и газового топлива. Рабочие температуры -40...+1000 °С. Температура нанесения +5...+35 °С. Температура хранения -20...+35 °С. Упаковка в картриджи 310 мл под пистолет. Кислотостойкий.				



Масса для швов FM, вес 7 кг									
артикул	Сухая клеевая смесь с повышенными прочностными характеристиками для жидкого, твердого и газового топлива. Рабочие температуры -40...+1000 °С. Температура нанесения +5...+35 °С. Температура хранения -20...+35 °С. Упаковка в пластиковых ведрах по 1 и 7 кг.				26090000	26090000	26090000	26090000	26090000
цена, шт.					2 405	2 405	2 405	2 405	2 405
код					FM	FM	FM	FM	FM
расход на 10 пм, шт.					10	12	13	23	23



Масса для швов FM, вес 1 кг									
артикул	26020000	26020000	26020000	26020000	26020000	26020000	26020000	26020000	26020000
цена, шт.	482	482	482	482	482	482	482	482	482
код	FM 1KG	FM 1KG	FM 1KG	FM 1KG	FM 1KG	FM 1KG	FM 1KG	FM 1KG	FM 1KG



Герметик Rotempo 310 мл, вес 0,44 кг									
артикул	26010000	26010000	26010000	26010000					
цена, шт.	683	683	683	683					
код	ROTEMPO	ROTEMPO	ROTEMPO	ROTEMPO					
					Герметик с повышенными кислото- и влагустойчивыми характеристиками для жидкого и газообразного топлива. Рабочие температуры -40...+200 °С. Температура нанесения +5...+35 °С. Температура хранения -20...+35 °С. Упаковка в картриджи 310 мл под пистолет.				



Шибер									
артикул	23151400	23151600	23151800	23152000					
цена, шт.	5 675	5 675	6 017	6 017					
вес, кг	3,40	3,75	4,00	4,40					



Комплект подключения потребителя (нерж. сталь)									
артикул	23171400	23171600	23171800	23172000	23172500	В комплект входит:			
цена, шт.	9 576	10 092	11 196	10 782	12 993	- Переходник керамика-сталь TF 1000			
код	SADA KRB 140	SADA KRB 160	SADA KRB 180	SADA KRB 200	SADA KRB 250	- Элемент трубы 0,27 м			
вес, кг	7,53	8,39	9,45	10,76	12,38	- Элемент трубы телескопический			
						- Отвод 0-90°			
						- Переходник к топке			



Переходник TF1000 UNI - Сталь									
артикул	1151140071	1151160071	1151180071	1151200071	1151250071	1151300071			
цена, шт.	1 072	1 106	1 139	1 205	1 707	2 009			
вес, кг	0,60	0,69	0,77	0,86	1,20	1,80			



Регулируемый отвод 0-90° с контрольным отверстием									
артикул	1159140071	1159160071	1159180071	1159200071	1159250071				
цена, шт.	6 215	6 661	6 945	7 482	9 055				
вес, кг	1,49	1,66	1,87	2,13	2,90				



Искроуловитель									
артикул	23361400	23361600	23361800	23362000	23362500	23363000	23363500		
цена, шт.	5 037	5 499	5 925	6 321	6 570	7 669	12 796		
вес, кг	1,50	1,50	1,50	1,50	2,00	3,00	5,4		

Принадлежности



		14	16	18	20	25	30
Комплект для тройника по месту 90°	артикул	31221400	31221600	31221800	31222000	в составе: Штуцер, передняя панель, 1 кг FM	
	цена, шт.	993	963	963	963		
	вес, кг	2,60	2,60	3,68	2,00		



Комплект для тройника по месту 45°	артикул	31211600		31211800	31212000	в составе: Штуцер, передняя панель, 1 кг FM	
	цена, шт.	1 066		1 134	1 462		
	вес, кг	31,2		35,6	36,5		



Керамическая заглушка тройника подключения	артикул	50081400	50081600	50081800	50082000		
	цена, шт.	297	347	395	458		
	вес, кг	0,6	0,8	0,9	1,3		



Переходник UNI - Kerastar	артикул	4001140073	4001160073	4001180073	4001200073	4001250073	
	цена, шт.	9 695	10 350	11 863	12 651	14 751	
	вес, кг	4,00	4,20	4,30	4,50	5,00	



		диаметр, мм	150	180	200	250	300	350
Переходник UNI - ICS	артикул		4515014084	4518018084	4520020084	4525025084	4530030084	4535035084
	цена, шт.		2 868	3 413	3 583	4 376	4 897	5 873
	вес, кг		4,2	5,1	5,2	7,5	9,2	10,5



		диаметр, см	14	16	18	20	25	30
Адаптер газ, жидкое топливо	артикул		22161400	22161600	22161800	22162000	22162500	
	цена, шт.		2 254	2 434	2 703	3 028	3 187	
	вес, кг		0,29	0,34	0,38	0,35		
	∅ d ₁		55	70	70	40		
	∅ d ₂		180	199	220	235		



Взрывной клапан UNI	артикул	22011400	22011600	22011800	22012000	22012500	22013000
	цена, шт.	6 403	6 403	9 320	9 320	10 417	11 733
	вес, кг	2,6	2,9	2,8	3,5	4,2	4,6

Устанавливается в дополнительный тройник с рядом аксессуаров



		диаметр, мм	100-140	113-140	120-140	130-140	130-160	130-180	140-160
Переходник для увеличения диаметра TF1000 Prima Plus	артикул		4110014080	4111314080	4112014080	4113014080	4113016080	4113018080	4114016080
	цена, шт.		2 265	2 287	1 080	1 091	2 031	2 113	2 237
	вес, кг		0,4	0,4	0,4	0,4	0,4	0,5	0,5



		диаметр, мм	100	150	200	250	300	350	400
Противопожарная разделка прохода стены	артикул		1408010052	1408015052	1408020052	1408025052	1408030052	1408035052	1408040052
	цена, шт.		4 779	7 144	8 988	11 124	12 350	14 877	16 533
	вес, кг		4,0	6,0	8,4	10,5	12,5	15,0	16,7



Нейтрализационный бокс	артикул	22060000
	цена, шт.	21 311
	вес, кг	2,25



Фильтр для нейтрализационного бокса	артикул	22090000
	цена, шт.	4 463
	вес, кг	0,40



Комплект креплений к кровле	артикул	27040000
	цена, шт.	5 641
	вес, кг	15,64



Комплект креплений к коньку крыши	артикул	23250000
	цена, шт.	7 797
	вес, кг	19,30



Печной шнур	артикул	14010000
	цена, шт.	71
	вес, кг	0,20



Комплект арматурных стержней - UNI (6 штук)	артикул	27110000
	цена, шт.	2 339
	вес, кг	6,40



Ручной пистолет	артикул	21070000
	цена, шт.	150
	вес, кг	0,30



Удлинение для дверцы 12 см - UNI	артикул	50090000
	цена, шт.	553
	вес, кг	5,00



Удлинение для дверцы 55 см - UNI	артикул	50100000
	цена, шт.	1 902
	вес, кг	19,00



Зонтик для вентканала тип 10 x 23, 12 x 25	артикул	23301220
	цена, шт.	2 070
	вес, кг	19,90



Зонтик для вентканала тип 13 x 20, 14 x 22	артикул	23311220
	цена, шт.	2 070
	вес, кг	19,90



Ревизионная дверца для вентканала	артикул	33081220
	цена, шт.	2 214
	размер	28 x 10,5

НОВИНКА



Лента* для примыканий свинцовая (300 x 0,66 мм)	артикул	27170000
	цена, шт.	4 230
	длина, м	5



Планка для примыканий 0,8 мм	артикул	27180000
	цена, шт.	810
	длина, м	2,4



Шуруп с дюбелем (Расход - 12 шт на одну планку. Упаковка 240 шт.)	артикул	27190000
	цена, шт.	23



Герметик для примыканий	артикул	26070000
	цена, шт.	540

* В ассортименте представлены два цвета - красный и коричневый

	14	16	18	20	25	30	35*	40*	45*	
Керамическая труба 0,33 м										
артикул	50471400	50471600	50471800	50472000	50472500	50473000	50473500	50474000	50474500	
вес, кг	5,20	5,90	6,60	7,20	14,00	16,00	21,00	28,00	41,80	
Тройник для ревизионной дверцы высота 0,66 м										
артикул	50421400	50421600	50421800	50422000	50422500	50423000	50423500	50424000	50424500	
отверстие прочистки, см	13 × 26	13 × 26	13 × 26	13 × 26	13 × 26	25 × 37	25 × 37	25 × 37	25 × 37	
вес, кг	12,20	13,20	14,00	15,60	31,00	36,00	47,00	54,00	87,0	
Тройник для подключения 90 гр. высота 0,66 м										
артикул	50511414	50511616	50511818	50512020	50512525	50513030	50513535	50514000	50514500	
вес, кг	11,40	12,80	14,20	15,90	33,00	36,50	52,00	63,50	140,00	
Тройник для подключения 45 гр. высота 0,66 м										
артикул	50521414	50521616	50521818	50522020	50522525	50523030				
вес, кг	11,40	15,10	16,50	18,20	41,00	50,50				
Изоляционная плита высота 0,33 м										
артикул	14041400	14041600	14041800	14042000	14042500	14043000	14043500	14044000	14044000	
потребность на 1 блок	2	2	2	2	2	2	2	2	2	
толщина, мм	31,00	23,00	31,00	21,00	35,00	40,00	40,00	40,00	40,00	
Каменная оболочка, высота 0,33 м										
артикул	51031216	51031216	51031820	51031820	51032500	51033000	51033500	51034000	51034500	
наружный размер, см.	32 × 32	32 × 32	36 × 36	36 × 36	48 × 48	55 × 55	60 × 60	67 × 67	75 × 75	
вес, кг	20,20	20,20	25,70	25,70	45,70	56,30	104,00	124,00	135,00	
Каменная оболочка с вентканалом, высота 0,33 м										
артикул	51831216	51831216	51831820	51831820	51832500	51833000	51833500	51834000	51834500	
наружный размер, см.	32 × 46	32 × 46	36 × 50	48 × 62	48 × 62	55 × 71	60 × 78	67 × 86	75 × 94	
вес, кг	30,30	30,30	33,90	33,90	61,60	77,00	120,00	153,00	157,00	
Дверца										
артикул	13031225	13031225	13031225	13031225	13031225	13033045	13033045	13033045	13033045	
наружный размер, см.	27 × 40	27 × 40	27 × 40	27 × 40	27 × 40	41 × 53	41 × 53	41 × 53	41 × 53	
вес, кг	4,30	4,30	4,30	4,30	4,30	7,20	7,20	7,20	7,20	
Основной комплект (коробка)										
артикул	30031400	30031600	30031800	30032000	30032500	30033000	30033500	30034000	30034500	
вес, кг	14,35	15,80	17,90	19,23	26,35	33,00	31,50	34,50	36,70	

SCHIEDEL

ООО "ШИДЕЛЬ"

office-mos@schiedel.ru

www.schiedel.ru

Москва

4-й Рощинский проезд 19
офис 302

Тел.: +7 499 271 30 74
+7 499 271 30 75

Факс: +7 499 271 30 76

Санкт-Петербург

Московский проспект 81А
офис 211

Тел.: +7 812 640 43 65
+7 812 640 43 66

Факс: +7 812 640 43 67

Краснодар

ул. им. Вишняковой, 3/5

Тел.: +7 918 111 97 27

Екатеринбург

Тел.: +7 912 644 14 40

SCHIEDEL

UNI

Указанные цены в рублях вступают в действие с 03.03.2011.

Цены включают НДС (18%). ООО "ШИДЕЛЬ" оставляет за собой право на изменение цен.